

10

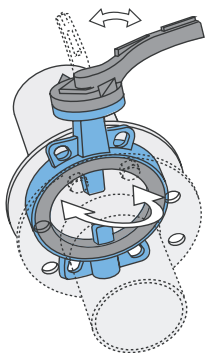

- Verificare la manovrabilità della valvola, assicurandosi che non tocchi la flangia
- Ordnungsgemäße Funktion überprüfen. Achtung! Scheibe darf nicht an die Rohrleitung anschlagen.
- Check proper operation. Attention: make sure disc does not hit the pipe.
- Vérifier le fonctionnement de la vanne. Attention: vérifier que le papillon ne cogne pas la tuyauterie.
- Accionar la válvula para verificar su funcionamiento y comprobar que el disco no roce con la tubería.

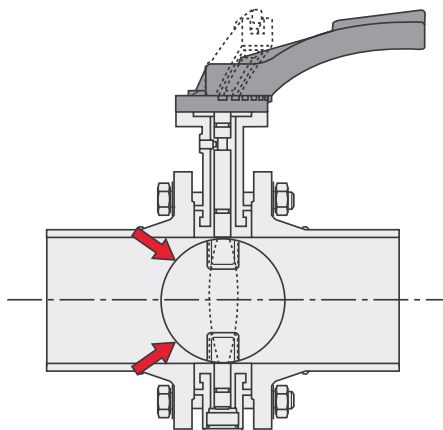

I manuali d'uso e manutenzione sono disponibili sul sito:
 Instructions manuals can be downloaded from:
<https://www.ebro-armaturen.com/en/downloads/documents/>

ISTRUZIONI DI MONTAGGIO • MONTAGEHINWEISE INSTALLATION INSTRUCTIONS • NOTICE D'INSTALLATION INSTRUCCIONES DE INSTALACIÓN

①

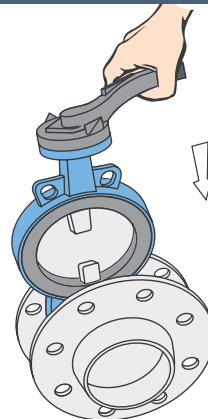

- Inserire la valvola tra le flange.
- Absperreklappe zwischen die Flansche bringen.
- Place valve between the flanges.
- Insérer la vanne entre les brides.
- Situar la válvula entre las bridas.

②

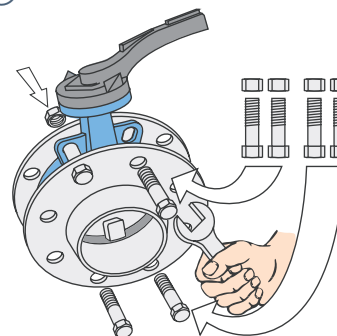

- Centrare la valvola e fissare dolcemente i bulloni (tipo LUG) e/o tiranti (tipo WAFER).
- und mit 4 Flanschschrauben leicht anziehen und ausrichten.
- Align and fix loosely by means of four flange bolts and nuts.
- Serrer légèrement la boulonnerie et centrer la vanne.
- Alinear la válvula con la ayuda de los tornillos.

③

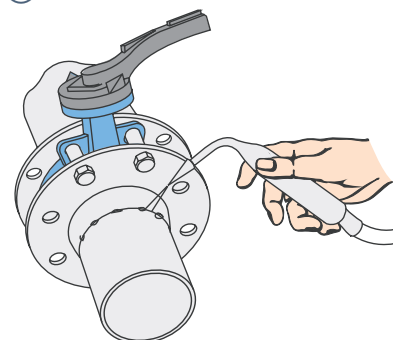

- Saldare solo a punti, il tubo alla flangia.
- Die Rohrleitungsflansche mit elektr. Punktschweißung an die Rohrleitung anheften.
- Spot weld pipe flanges to the pipe.
- Pointer les soudures des brides sur la tuyauterie.
- Soldar la brida a la tubería con un pequeño punto.

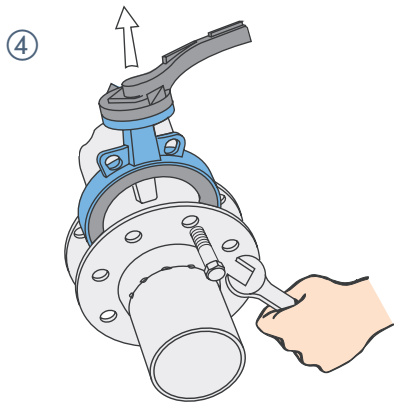

- Togliere la valvola
- Absperrklappe wieder ausbauen.
- Remove the valve.
- Démonter la vanne.
- Quitar la válvula.

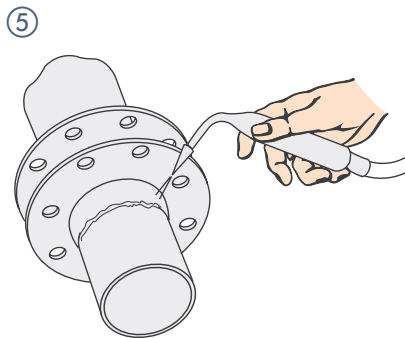

- Saldare totalmente il tubo alla flangia.
- Flansche an die Rohrleitung anschweißen.
- Weld flanges to the pipe.
- Souder les brides à la tuyauterie.
- Soldar por completo la brida a la válvula.

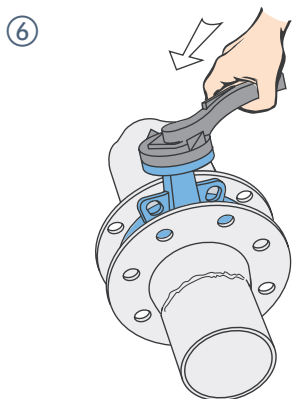

- Lasciare raffreddare il tutto, quindi rimontare la valvola con cautela per evitare di danneggiare la sede di tenuta, avendo cura di lasciarla aperta leggermente.
- Nach dem Abkühlen der Flansche Absperrklappe einbauen. Die Armatur muss sich leicht zwischen die Flansche schieben lassen, damit die Manschette nicht beschädigt wird. Klappenscheibe leicht geöffnet lassen.
- Let flanges cool down and re-install the valve. The valve must move easily between the flanges to prevent damage to the collar. Leave valve disc slightly open.
- Laisser refroidir les soudures et remonter la vanne. La vanne doit se glisser facilement entre les brides afin que la manchette ne soit pas détériorée. Ouvrir légèrement le papillon.
- Dejar que la brida y la tubería se enfíe. Situar nuevamente la válvula entre las bridas. Abrir ligeramente la válvula.

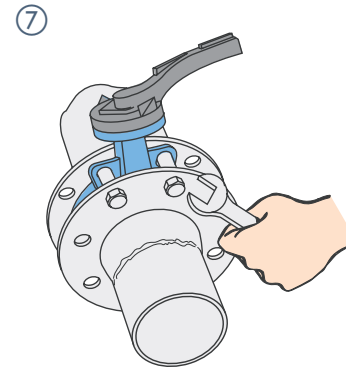

- Allineare la valvola e fissare dolcemente i bulloni (tipo LUG) e/o tiranti (tipo WAFER)
- Absperrklappe ausrichten und 4 Flanschschrauben leicht anziehen.
- Align valve and fasten 4 flange bolts loosely.
- Positionner la vanne et visser la boulonnerie.
- Alinear la válvula con ayuda de los tornillos y apretar los ligeramente.

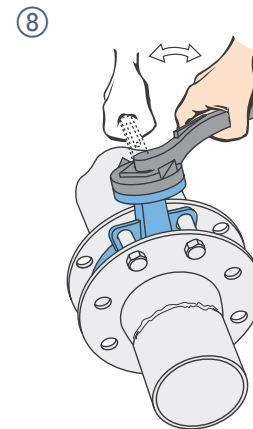

- Aprire la valvola e verificare che si muova liberamente, lasciare il Disco sempre leggermente aperto.
- Klappenscheibe öffnen und prüfen, ob diese frei beweglich ist. Klappenscheibe leicht geöffnet lassen.
- Open valve disc and check free movement. Leave valve disc slightly open.
- Tester la vanne, vérifier que le papillon se manœuvre facilement. Laisser le papillon ouvert.
- Abrir y cerrar la válvula un par de veces y dejarla ligeramente cerrada.

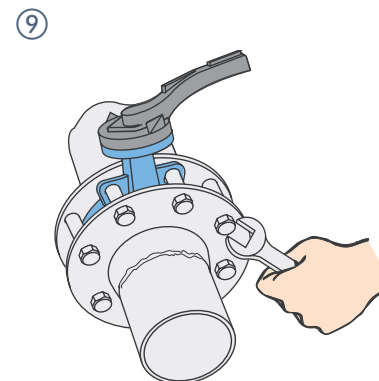

- Fissare definitivamente tutti i bulloni (tipo LUG) e/o tiranti (tipo WAFER).
- Sämtliche Flanschschrauben über Kreuz fest anziehen.
- Fasten all flange bolts tightly and crosswise.
- Serrer la boulonnerie en étoile.
- Apretar finalmente los tornillos diagonalmente.